

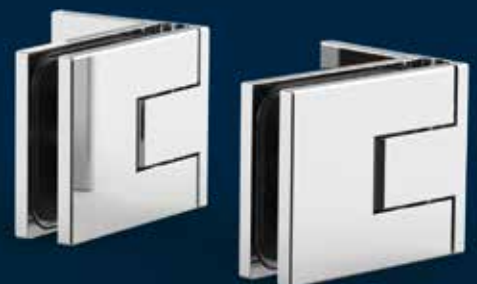

Duschtürband

Juna



Perfekte Nulllageneinstellung dank patentierter Spanntechnik

# Ausgereifte Technik trifft auf erstklassiges Design

---

Von Bohle entwickelt und designed, vereint das neue Duschtürband Juna Ästhetik und Funktionalität mit Qualität und Fertigung „Made in Germany“. Minimale Spaltmaße und die Abdeckung jeglicher Schrauben betonen die Hochwertigkeit des Pendeltürbeschlags.

Juna erleichtert obendrein die Montage in vielerlei Hinsicht: So ist die Stellschraube für die Nulllage gut zu erreichen und lässt sich somit komfortabel einstellen.

Die Klemmschrauben sowie die Nulllagenbefestigungsschraube besitzen einheitliche Schraubenköpfe, die sich daher mit nur einem Werkzeug zügig anziehen lassen.

Die zentrierte Anschraubplatte sorgt für eine optimal positionierte Abdeckkappe. Eine stabile Steckverbindung garantiert ihren festen und präzisen Sitz.



 **100.000**  
ZYKLEN ift-GEPRÜFT

Juna ist erfolgreich auf 100.000 Pendeltür-Zyklen durch das ift Rosenheim geprüft worden. (DIN EN 14428:2005-02, Abschnitt 5.5)

auf 100.000 Zyklen getestet\*

minimale Spaltmaße

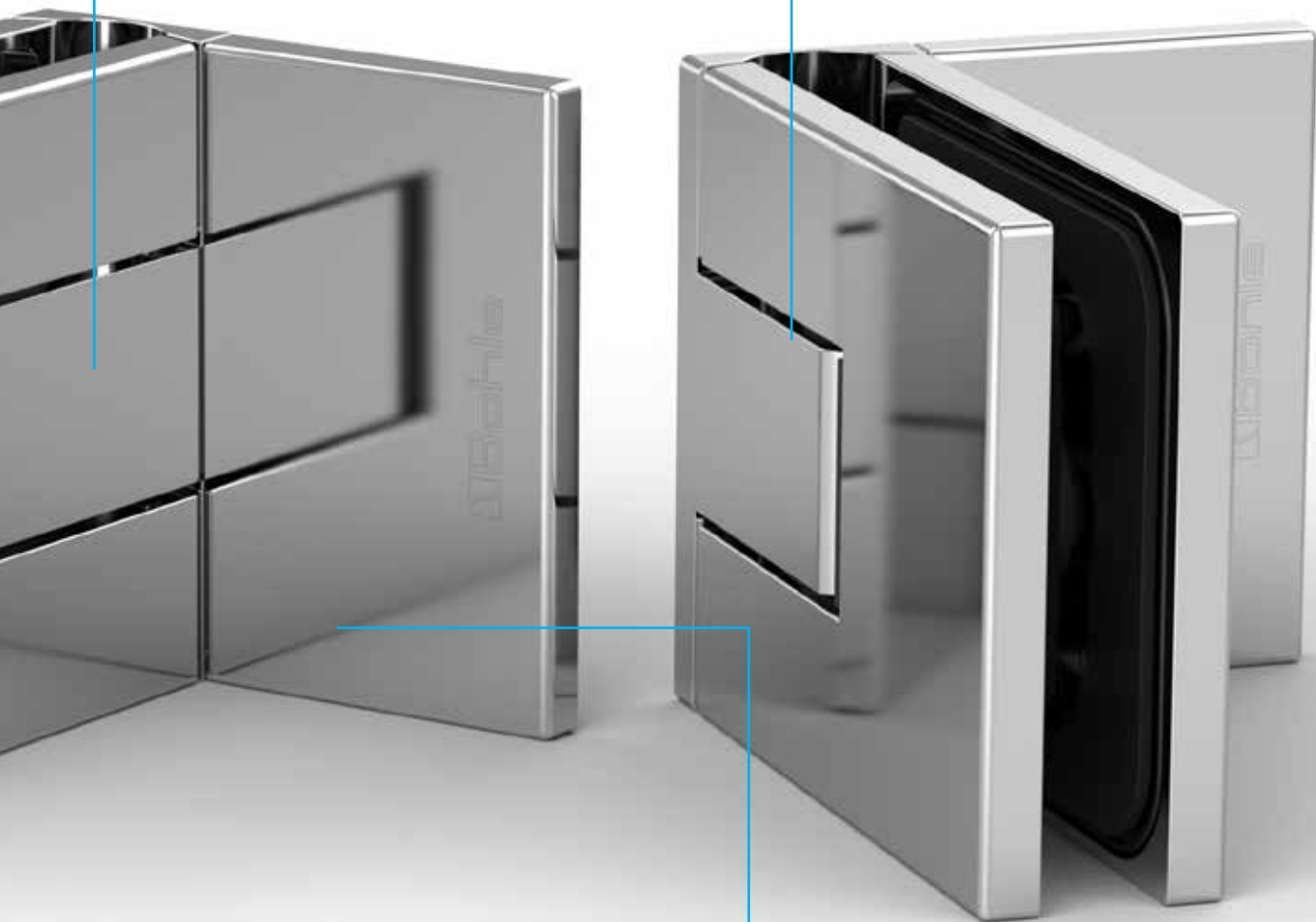

50 kg Tragkraft pro Paar

# Hochwertiges Design mit minimalen Spaltmaßen

---

Das Badezimmer wird mehr und mehr zu einem Ort für Ruhe und Entspannung. Daraus ergibt sich die Nachfrage nach modernen Raumkonzepten und hochwertigen Produkten sowie Materialien. Bohle hat einen neuartigen Duschtürbeschlag entwickelt, der Monteure, Bauherren und Objektplaner gleichermaßen zu begeistern weiß.

Der hochwertige Look des Duschtürbeschlags fällt direkt ins Auge. Minimale Spaltmaße, keinerlei sichtbare Schrauben, selbst für die Nulllageneinstellung, und eine nahezu durchgängige Dichtung unterstreichen die edle Optik. Komfortabel ist auch der Rückstellwinkel von ca. 20°, der die Glastür von allein schließen lässt.

Von hoher Qualität zeugt zudem das Material, aus dem Juna gefertigt ist. Die hochwertigen Komponenten aus Messing und Edelstahl im Inneren des Bandes stehen für die Langlebigkeit des Produkts. Sie lassen die Bänder außerdem bis zu 50 kg tragen, was ausführliche Tests nach DIN 14428 bestätigen.





# Perfekte Nulllage – Innovative Spanntechnik

---

Mithilfe der innovativen Spanntechnik bleibt die Bandachse frei von störenden Kerbungen. Stattdessen ermöglicht die neuartige Technik im Gegensatz zur üblichen Schraubbefestigung die millimetergenaue Einstellung der Nulllage. Ein Dichtungsprofil ist daher je nach Einbausituation nicht zwingend erforderlich.

Klemmbacken

Bandachse

PATENTIERTE  
>**NULLLAGEN**<  
EINSTELLUNG

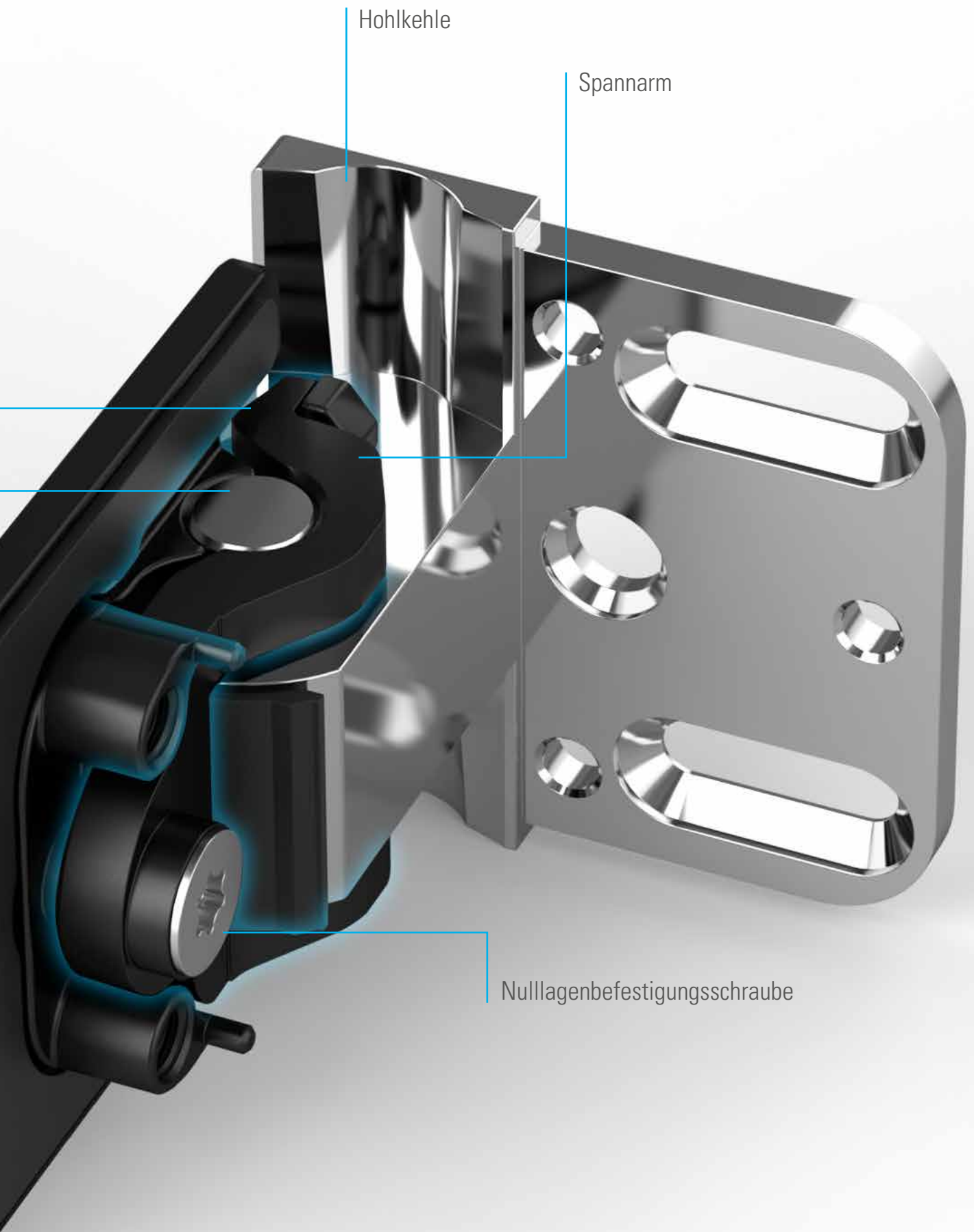

Hohlkehle

Spannarm

Nulllagenbefestigungsschraube

# Effiziente Montage mit nur einem Werkzeug

---

Die Klemmschrauben sowie die Schraube zur Nulllagenbefestigung besitzen einheitliche TX30 Schraubenköpfe, die sich daher mit nur einem Werkzeug mit 5-8 Nm anziehen lassen. Damit entfällt das leidige Wechseln von Schraubwerkzeugen. Die Langlöcher für den Wandanschluss bieten außerdem mehr Komfort beim Ausrichten des Bandes.

Zweiteilige Klemmplatten ermöglichen tiefere Gewindebohrungen im Beschlag und sorgen so für einen sicheren Halt. Gleichzeitig schützen sie das Band vor Verformungen auf der Bandaußenseite.

Nulllagenbefestigungsschraube



**QUALITY BY BOHLE**

MADE IN GERMANY

Klemmschraube



Klemmschraube

Langlöcher



# Präziser Sitz der Abdeckkappen

---

Das hochwertige Design von Juna besticht durch minimale Spaltmaße. Voraussetzung dafür ist unter anderem der präzise Sitz der Abdeckkappen. Aus diesem Grund hat Bohle eine innovative 4-Punkt-Befestigung entwickelt, mit der die Kappen exakt in ihrer Position sitzen.

Vier kleine Zentrierstifte und passgenaue Aufnahmen im Band machen dies möglich. Zusätzlich sorgen wasserresistente Gummiringe für zusätzlichen Halt. So sitzen die Abdeckkappen auch über Jahre hinweg in der exakten Position, ohne zu verrutschen.

Zentrierstifte

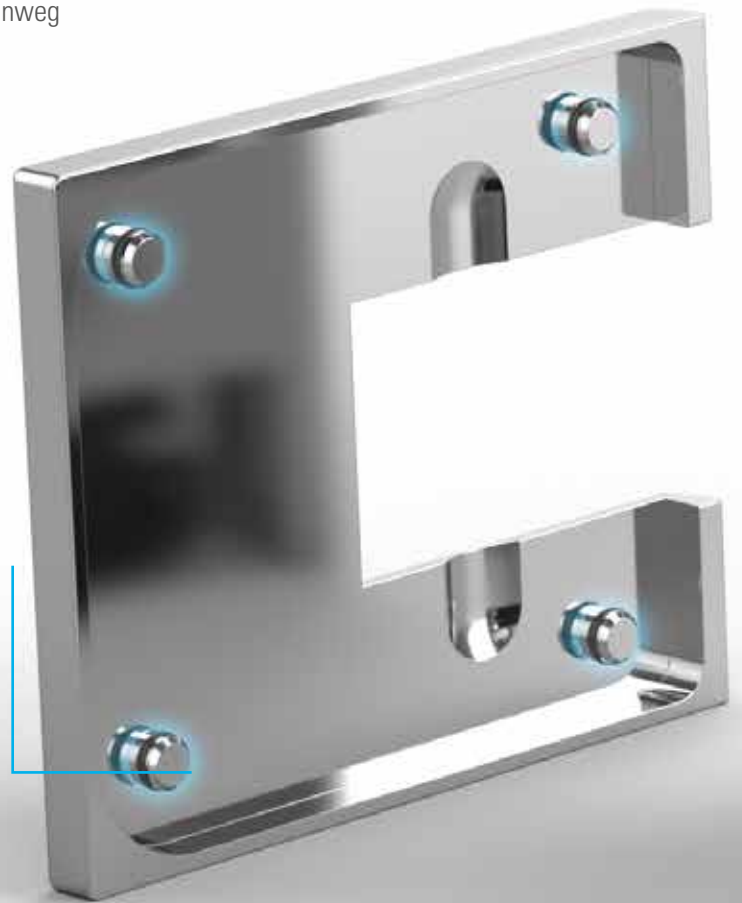

Zentrierstifte

Aufnahmen

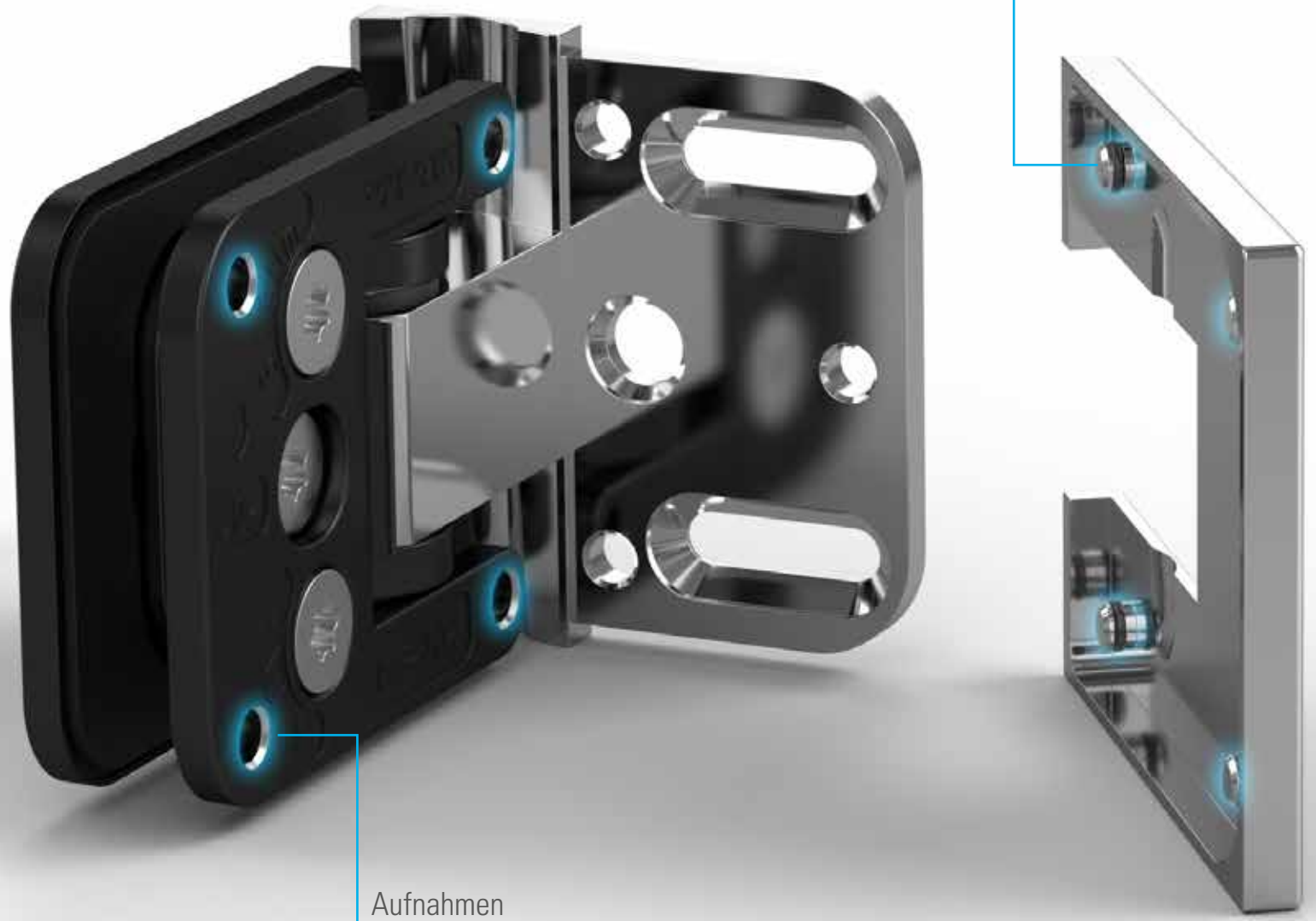



## Beispielhafte Einbauvarianten



# Glas-Wand 90° einseitige Wandmontage

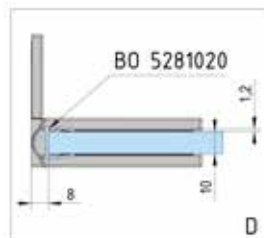
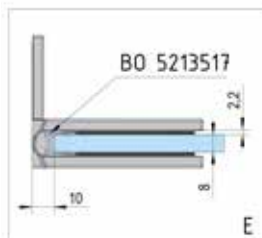
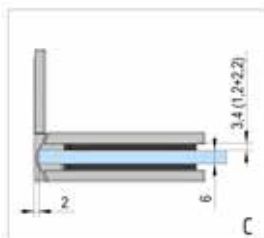
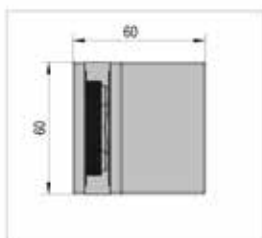
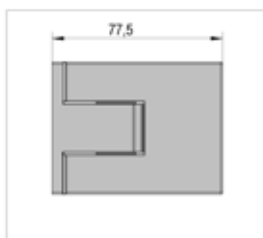

OBERFLÄCHE	ART. NR.	VE
Glanzverchromt	BO 5410310	1 Paar
Edelstahleffekt	BO 5410311	1 Paar
Schwarz	BO 5410312	1 Paar

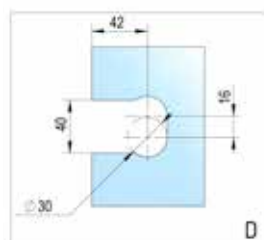
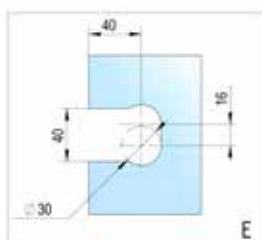
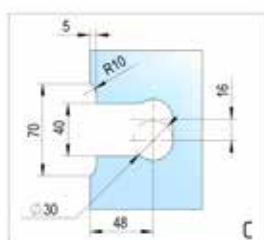

- Glasdicke 6, 8, 10 mm
- Tragkraft 50 kg pro Paar
- selbstschließend ab 20°
- stufenlose Einstellbarkeit der Nulllage

- mit Hohlkehle
- Bei 6 mm Glasdicke: maximales Türmaß: 1000 x 2250 mm
- bei 8 mm Glasdicke: maximales Türmaß: 1000 x 2250 mm
- bei 10 mm Glasdicke: maximales Türmaß: 855 x 2250 mm

# Glas-Glas 90° Glasmontage

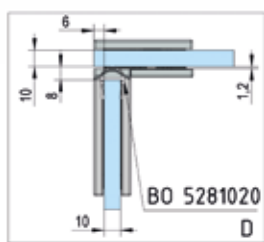
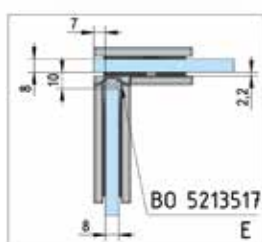
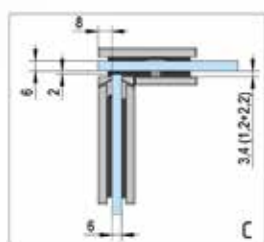
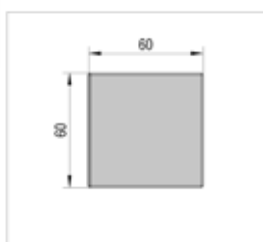
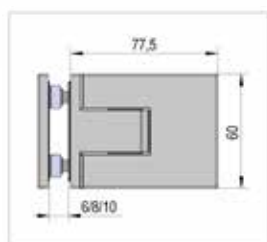

OBERFLÄCHE	ART. NR.	VE
Glanzverchromt	BO 5410340	1 Paar
Edelstahleffekt	BO 5410341	1 Paar
Schwarz	BO 5410342	1 Paar

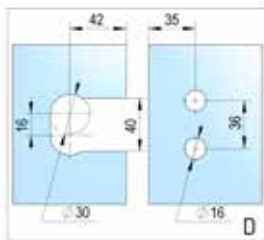
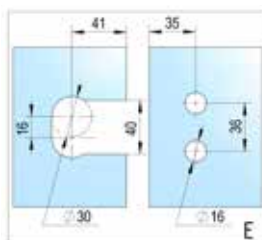
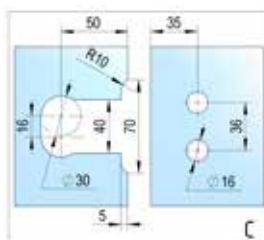

- Glasdicke 6, 8, 10 mm
- Tragkraft 50 kg pro Paar
- selbstschließend ab 20°
- stufenlose Einstellbarkeit der Nulllage

- Bei 6 mm Glasdicke: maximales Türmaß: 1000 x 2250 mm
- bei 8 mm Glasdicke: maximales Türmaß: 1000 x 2250 mm
- bei 10 mm Glasdicke: maximales Türmaß: 855 x 2250 mm

# Glas-Glas 180° Glasmontage

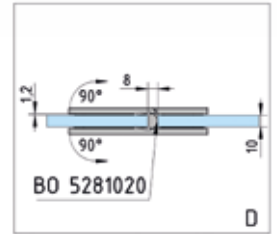
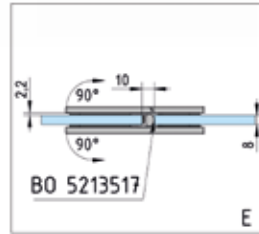
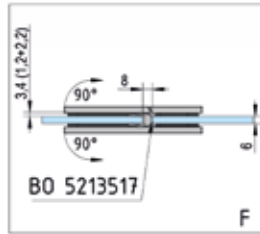
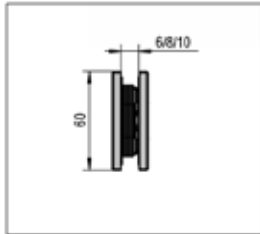
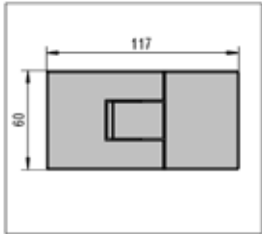

OBERFLÄCHE	ART. NR.	VE
Glanzverchromt	BO 5410300	1 Paar
Edelstahleffekt	BO 5410301	1 Paar
Schwarz	BO 5410302	1 Paar

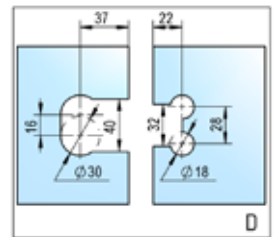
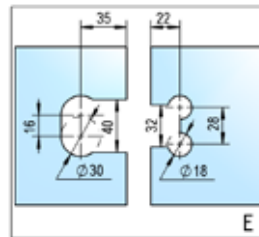
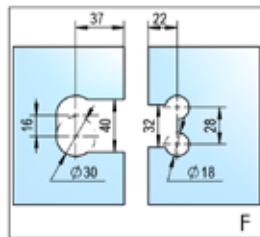

- Glasdicke 6, 8, 10 mm
- Tragkraft 50 kg pro Paar
- selbstschließend ab 20°
- stufenlose Einstellbarkeit der Nulllage

- Bei 6 mm Glasdicke: maximales Türmaß: 1000 x 2250 mm
- bei 8 mm Glasdicke: maximales Türmaß: 1000 x 2250 mm
- bei 10 mm Glasdicke: maximales Türmaß: 855 x 2250 mm

# Winkelverbinder Glas-Wand 90°

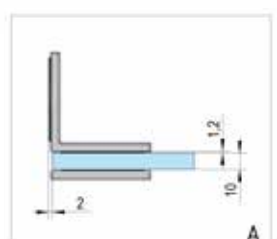
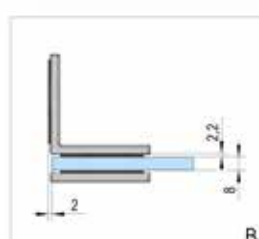
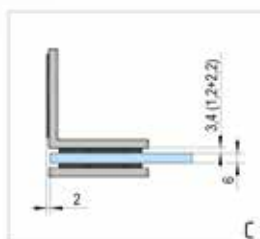
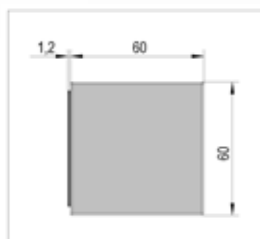
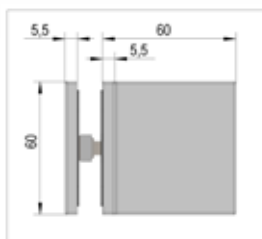

OBERFLÄCHE	ART. NR.	VE
Glanzverchromt	BO 5410330	1 Paar
Edelstahleffekt	BO 5410331	1 Paar
Schwarz	BO 5410332	1 Paar

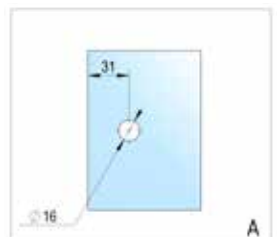
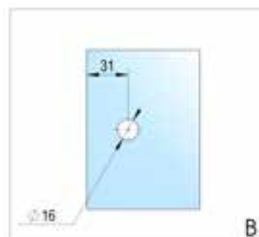
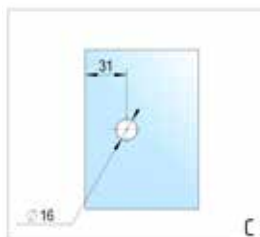

- Glasdicke 6, 8, 10 mm

# Winkelverbinder Glas-Glas 90°

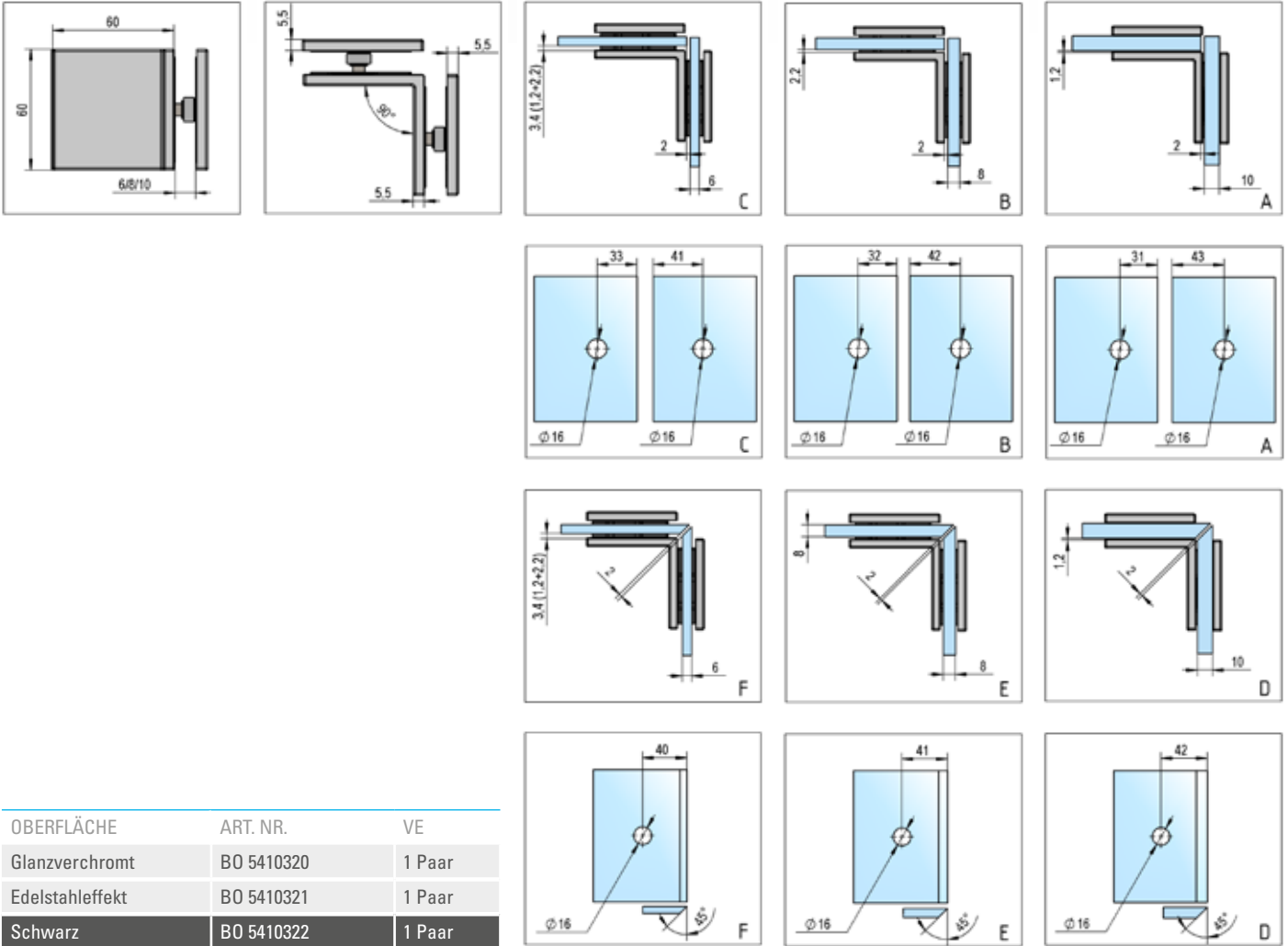

• Glasdicke 6, 8, 10 mm

**5** JAHRE  
GARANTIE

Juna ist die erste Duschtürbandserie, die Bohle im eigenen Haus entwickelt und hergestellt hat. Dabei unterliegen die Produkte strengen Qualitätskontrollen. Wir gewähren daher auf die Duschtürbandserie Juna eine freiwillige Herstellergarantie von fünf Jahren. Die Garantiebedingungen finden Sie auf [www.bohle.com](http://www.bohle.com).



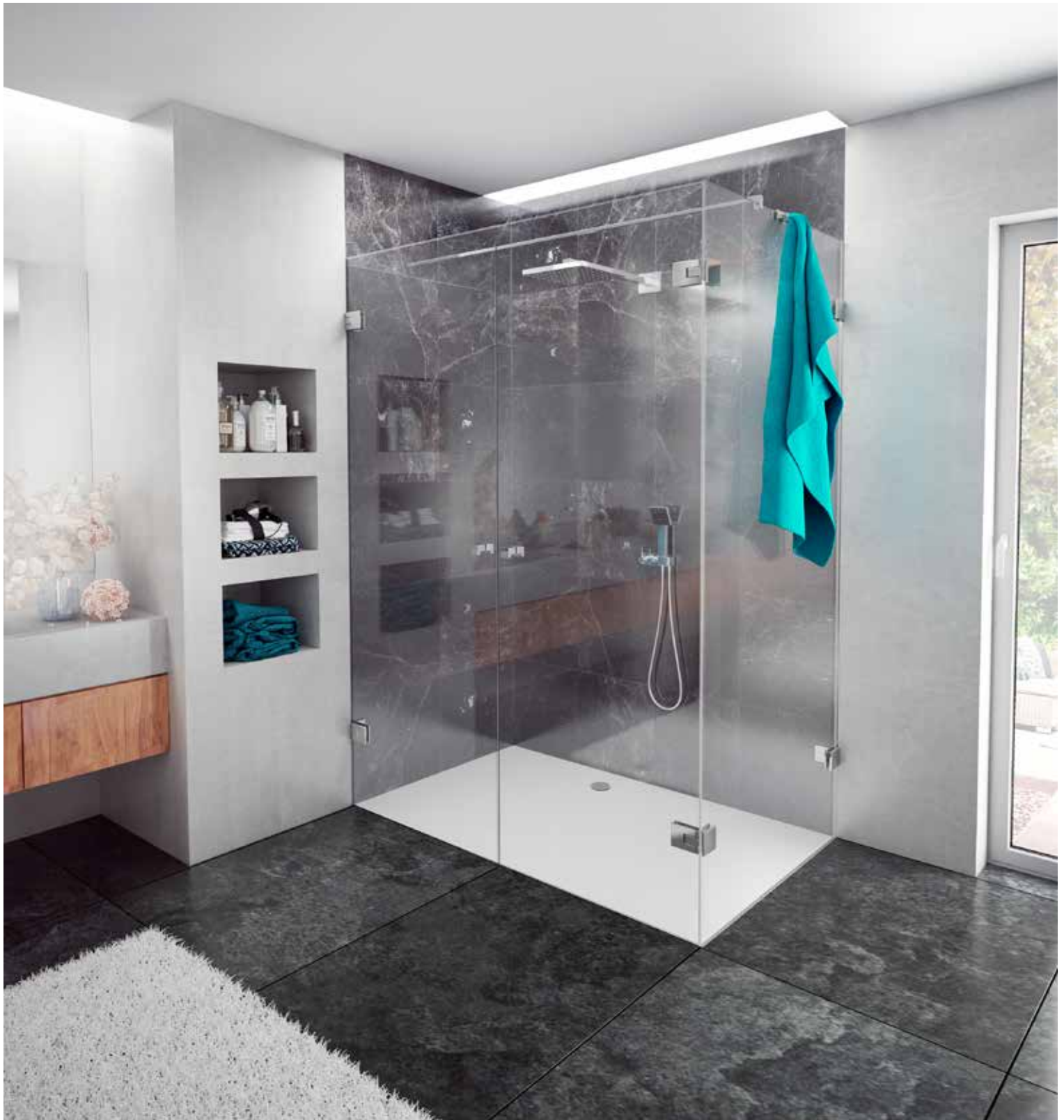

 Bohle

Bohle AG  
Dieselstr. 10  
42781 Haan

T +49 2129 5568-100  
F +49 2129 5568-281

info@bohle.de  
www.bohle.com