

## 18.05020.22

### Doppel-Führungsprofil Supra, beflockt

Material: aluminium  
Finish: natural anodized EV1  
Glass thickness: 4 - 8 mm  
Sales unit (SU): m  
Unit package: 1.00  
Bar length (L): 5000 mm

mit Schutzfolie abgeklebt

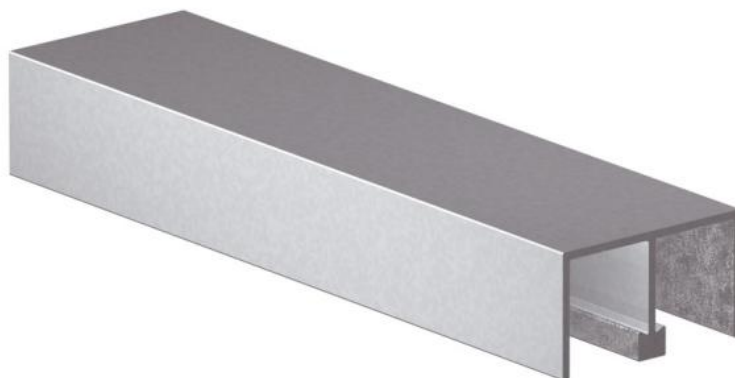

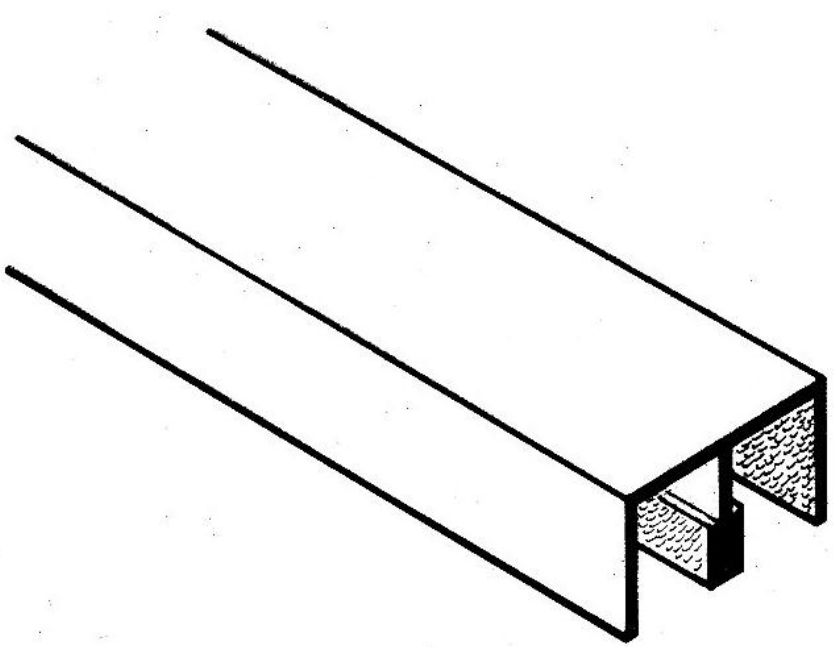
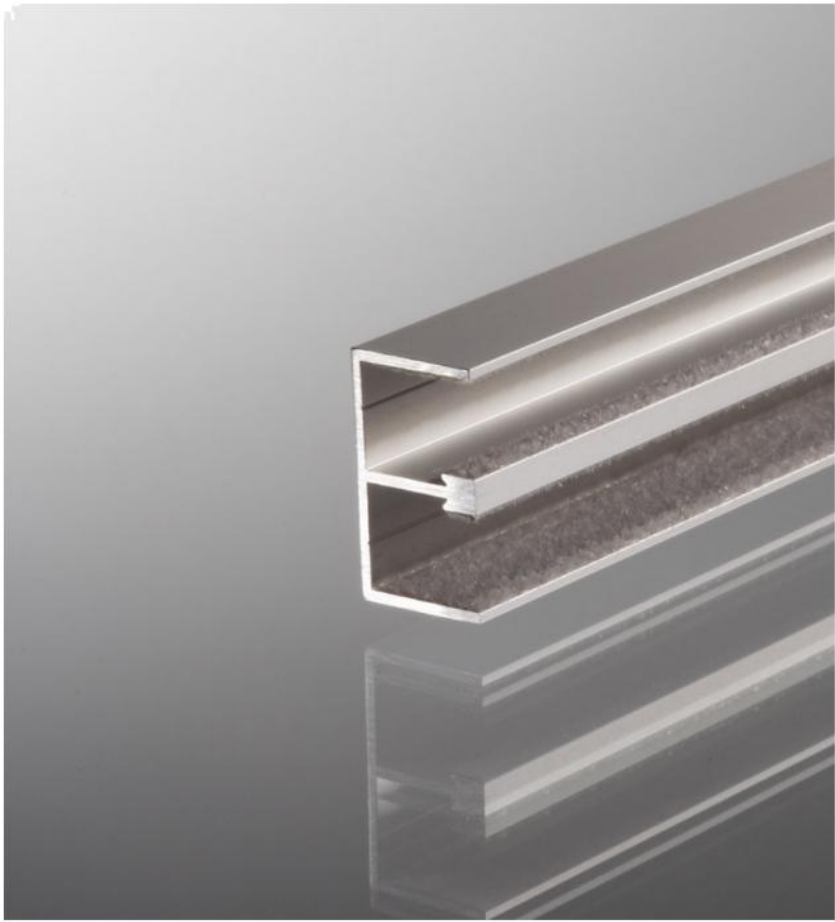

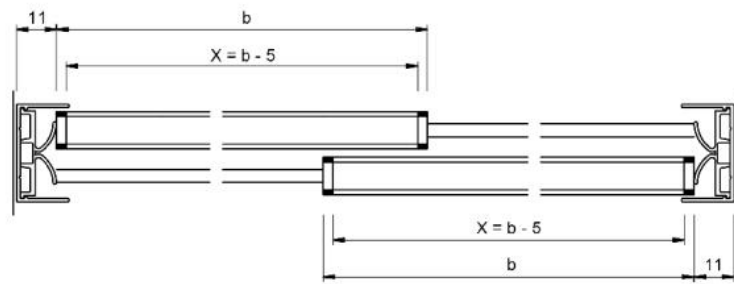
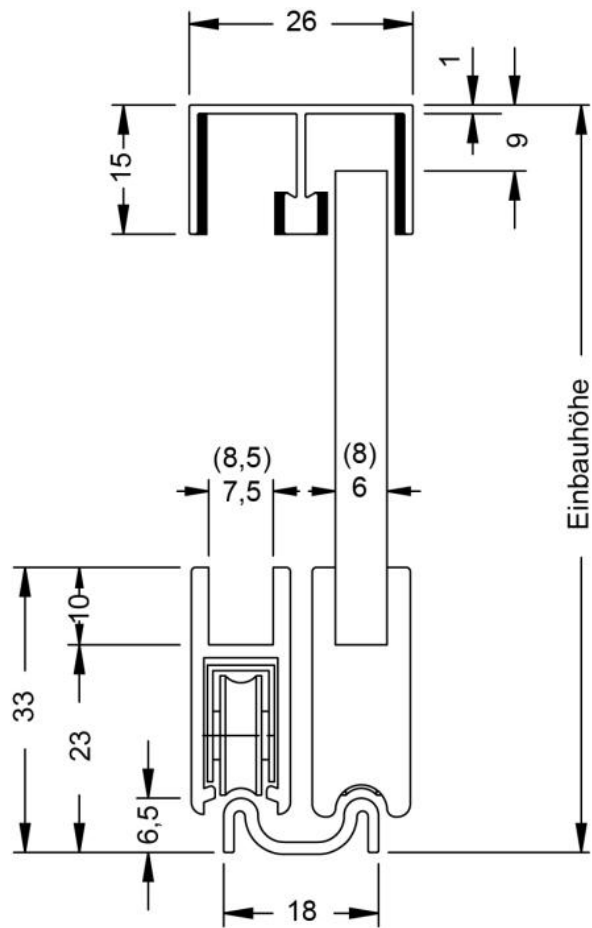

Überlappung: 32 mm  
 Wenn L = lichte Öffnung eine ungerade Zahl  
 ist, dann auf nächste gerade Zahl abrunden.  
 X = Laufschuhlänge  
 b = Flügelbreite / Glasmaß

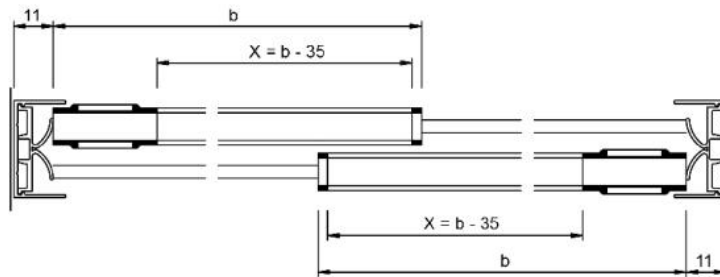

Überlappung: 32 mm  
 Wenn L = lichte Öffnung eine ungerade Zahl  
 ist, dann auf nächste gerade Zahl abrunden.  
 X = Laufschiellänge  
 b = Flügelbreite / Glasmaß

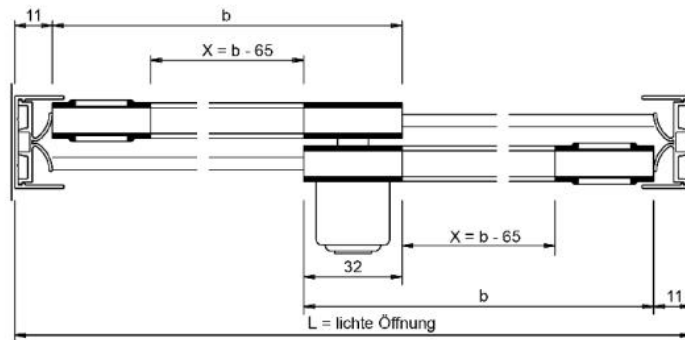

Überlappung: 32 mm  
 Wenn L = lichte Öffnung eine ungerade Zahl  
 ist, dann auf nächste gerade Zahl abrunden.  
 X = Laufschiellänge  
 b = Flügelbreite / Glasmaß